

**DAIKIN**

<https://daikin-p.ru>

# Руководство по монтажу и эксплуатации

## Система кондиционирования VRV

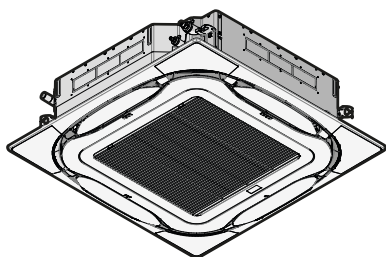

FXFQ20BVEB  
FXFQ25BVEB  
FXFQ32BVEB  
FXFQ40BVEB  
FXFQ50BVEB  
FXFQ63BVEB  
FXFQ80BVEB  
FXFQ100BVEB  
FXFQ125BVEB

Руководство по монтажу и эксплуатации  
Система кондиционирования VRV

русский



## Содержание

<b>1</b>	<b>Информация о документации</b>	<b>3</b>
1.1	Информация о настоящем документе	3
<b>Для монтажника</b>		
<b>2</b>	<b>Информация о блоке</b>	<b>4</b>
2.1	Внутренний блок	4
2.1.1	Снятие аксессуаров с внутреннего блока	4
<b>3</b>	<b>Подготовка</b>	<b>4</b>
3.1	Как подготовить место установки	4
3.1.1	Требования к месту установки внутреннего блока	4
<b>4</b>	<b>Монтаж</b>	<b>5</b>
4.1	Монтаж внутреннего агрегата	5
4.1.1	Указания по установке внутреннего блока	5
4.1.2	Указания по прокладке дренажного трубопровода	6
4.2	Соединение труб трубопровода хладагента	7
4.2.1	Соединение трубопровода хладагента с внутренним агрегатом	8
4.3	Подключение электропроводки	8
4.3.1	Характеристики стандартных компонентов электропроводки	8
4.3.2	Подключение электропроводки к внутреннему блоку	8
<b>5</b>	<b>Конфигурирование</b>	<b>9</b>
5.1	Местные настройки	9
<b>6</b>	<b>Пусконаладка</b>	<b>10</b>
6.1	Предпусковые проверочные операции	10
6.2	Порядок выполнения пробного запуска	11
6.3	Коды сбоя при выполнении пробного запуска	12
<b>7</b>	<b>Утилизация</b>	<b>12</b>
<b>8</b>	<b>Технические данные</b>	<b>12</b>
8.1	Схема трубопроводов: Внутренний блок	12
8.2	Электрическая схема	12
8.2.1	Унифицированные обозначения на электрических схемах	12
<b>Пользователю</b>		
<b>9</b>	<b>О системе</b>	<b>14</b>
<b>10</b>	<b>Интерфейс пользователя</b>	<b>14</b>
<b>11</b>	<b>Приступая к эксплуатации...</b>	<b>14</b>
<b>12</b>	<b>Операция</b>	<b>14</b>
12.1	Работа системы	14
12.1.1	О работе системы	14
12.1.2	Работа на охлаждение, обогрев, в режиме "только вентиляция" и в автоматическом режиме	14
12.1.3	Работа на обогрев	14
12.1.4	Пуск системы	15
12.2	Программируемая осушка	15
12.2.1	О программируемой осушке	15
12.2.2	Программируемая осушка	15
12.3	Регулировка направления воздушного потока	15
12.3.1	Воздушная заслонка	15
12.4	Активная циркуляция воздуха	15
12.4.1	Запуск активной циркуляции воздуха	15
<b>13</b>	<b>Техническое и иное обслуживание</b>	<b>16</b>

13.1	Меры предосторожности при техническом и сервисном обслуживании	16
13.2	Чистка воздушного фильтра, воздухозаборной решетки, выпускных отверстий и наружных панелей	16
13.2.1	Правила чистки воздушного фильтра	16
13.2.2	Порядок чистки воздухозаборной решетки	17
13.2.3	Правила чистки выпускных отверстий и наружных панелей	17
13.3	Техническое обслуживание после длительного простоя	18
13.4	Техническое обслуживание перед длительным простоем	18
13.5	О хладагенте	18

## 14 Поиск и устранение неполадок

## 15 Утилизация

## 1 Информация о документации

### 1.1 Информация о настоящем документе

#### Целевая аудитория

Уполномоченные монтажники + конечные пользователи



#### ИНФОРМАЦИЯ

Данное устройство может использоваться специалистами или обученными пользователями в магазинах, на предприятиях легкой промышленности, на фермах, либо неспециалистами для коммерческих нужд.

#### Комплект документации

Настоящий документ является частью комплекта документации. В полный комплект входит следующее:

- **Общие правила техники безопасности:**
  - Меры предосторожности, с которыми необходимо ознакомиться, прежде чем приступать к монтажу
  - Формат: Документ (в ящике внутреннего блока)
- **Руководство по монтажу и эксплуатации внутреннего блока:**
  - Инструкции по монтажу и эксплуатации
  - Формат: Документ (в ящике внутреннего блока)
- **Справочное руководство для монтажника и пользователя:**
  - Подготовка к установке, практический опыт, справочная информация...
  - Подробные пошаговые инструкции и справочная информация для базового и расширенного применения
  - Формат: оцифрованные файлы, размещенные по адресу: <http://www.daikineurope.com/support-and-manuals/product-information/>

Последние редакции предоставляемой документации доступны на региональном веб-сайте Daikin или у дилера.

Язык оригинальной документации английский. Документация на любом другом языке является переводом.

#### Технические данные

- **Подборка** самых свежих технических данных размещена на региональном веб-сайте Daikin (в открытом доступе).
- **Полные** технические данные в самой свежей редакции размещаются на интернет-портале Daikin Business Portal (требуется авторизация).

Для монтажника

2 Информация о блоке

2.1 Внутренний блок

2.1.1 Снятие аксессуаров с внутреннего блока

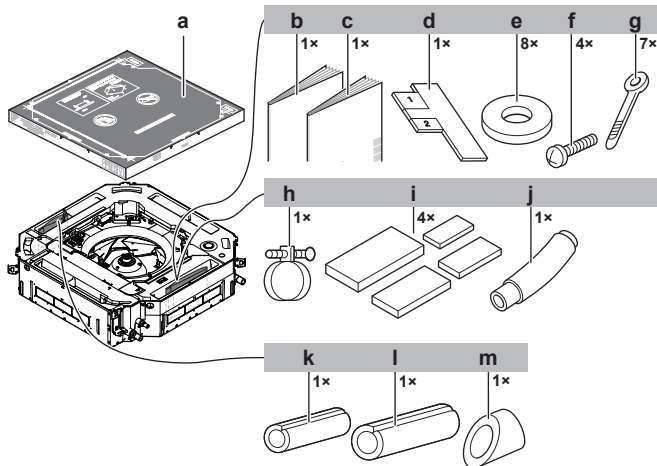

- a Бумажный шаблон для монтажа (верхняя часть упаковки)
- b Общие правила техники безопасности
- c Руководство по монтажу и эксплуатации внутреннего блока
- d Направляющая
- e Шайбы для подвесных кронштейнов
- f Винты (для временного крепления бумажного монтажного шаблона в внутреннем блоку)
- g Кабельные стяжки
- h Металлический зажим
- i Уплотнительные подушки: большая (для сливной трубы), средняя 1 (для трубопровода газообразного хладагента), средняя 2 (для трубопровода жидкого хладагента), малая (для электропроводки)
- j Сливной шланг
- k Изолятор: малый (для трубопровода жидкого хладагента)
- l Изолятор: большой (для трубопровода газообразного хладагента)
- m Изолятор (сливного трубопровода)

**⚠ ПРЕДОСТЕРЕЖЕНИЕ**

Данный аппарат не предназначен для широкого пользования, установку необходимо выполнить в защищенном месте, исключающем легкий доступ.

Эта система, состоящая из внутренних и наружных блоков, предназначена для установки в коммерческих и промышленных зданиях.

• **Расстояния.** Соблюдайте указанные ниже требования:

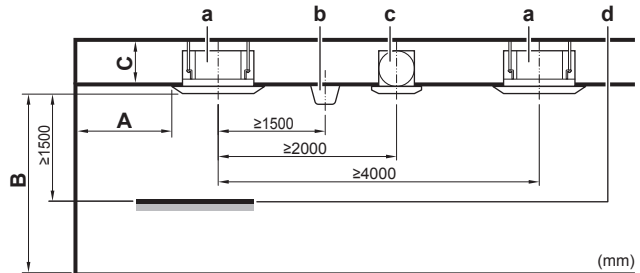

- A Минимальное расстояние от стены (см. ниже)
- B Минимальное и максимальное расстояния от пола (см. ниже)
- C **Класс 20~63:**  
 >=214 мм: При монтаже со стандартной декоративной панелью  
 >=256 мм: При монтаже с дизайнерской декоративной панелью  
 >=294 мм: При монтаже с самоочищающейся декоративной панелью  
 >=263 мм: При монтаже с комплектом впуска свежего воздуха  
**Класс 80~100:**  
 >=256 мм: При монтаже со стандартной декоративной панелью  
 >=298 мм: При монтаже с дизайнерской декоративной панелью  
 >=306 мм: При монтаже с комплектом впуска свежего воздуха  
 >=316 мм: При монтаже с самоочищающейся декоративной панелью  
**Класс 125:**  
 >=298 мм: При монтаже со стандартной декоративной панелью  
 >=340 мм: При монтаже с дизайнерской декоративной панелью  
 >=348 мм: При монтаже с комплектом впуска свежего воздуха  
 >=378 мм: При монтаже с самоочищающейся декоративной панелью
- a Внутренний блок
- b Освещение (на рисунке показано потолочно-подвесное освещение, хотя допускаются и утопленные потолочные светильники)
- c Вентилятор
- d Неподвижный предмет (например, стол)

• **A: Минимальное расстояние от стены.** Зависит от направлений воздухотока к стене.

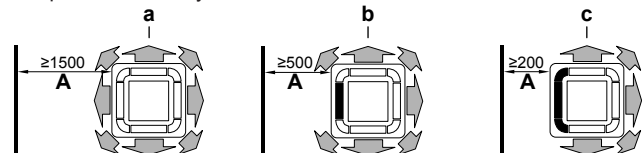

- a Отводной воздуховод и углы открыты
- b Отводной воздуховод перекрыт, углы открыты (необходим дополнительный комплект блокирующих подкладок)
- c Отводной воздуховод и углы перекрыты (необходим дополнительный комплект блокирующих подкладок)

3 Подготовка

3.1 Как подготовить место установки

3.1.1 Требования к месту установки внутреннего блока



**ИНФОРМАЦИЯ**

Уровень звукового давления: менее 70 дБА.

- **В: Минимальное и максимальное расстояния от пола:**
  - Минимум: 2,7 м во избежание случайного прикосновения.
  - Максимум: зависит от направлений обдува и от класса мощности оборудования. Кроме того, в поле «Высота потолка» необходимо указать фактическую величину. См. параграф «5.1 Местные настройки» [р. 9].

Если обдув...	...то величина В составляет	
	FXFQ20~100	FXFQ125
круговой	≤3,5 м	≤4,2 м
по 4 направлениям <sup>(а)</sup>	≤4,0 м	≤4,5 м
по 3 направлениям <sup>(а)</sup>	≤3,5 м	≤4,2 м

(а) Необходим дополнительный комплект блокирующих подкладок

## 4 Монтаж

### 4.1 Монтаж внутреннего агрегата

#### 4.1.1 Указания по установке внутреннего блока

##### **i** ИНФОРМАЦИЯ

**Дополнительное оборудование.** При установке дополнительного оборудования прочитайте также инструкции по монтажу дополнительного оборудования. В зависимости от условий по месту установки бывает, что проще сначала смонтировать дополнительное оборудование.

- **При монтаже с комплектом выпуска свежего воздуха.** Комплект выпуска свежего воздуха монтируется только **перед** установкой блока.
- **Декоративная панель.** Декоративная панель монтируется только **после** установки блока.
- **Прочность потолка.** Убедитесь в том, что потолок достаточно прочный и выдерживает вес блока. Если потолок недостаточно прочен, укрепите его перед монтажом блока.
  - С уже имеющимися потолками пользуйтесь анкерами.
  - С новыми потолками применяются утепленные вставки или анкера и иные крепежные элементы, которые приобретаются на месте.

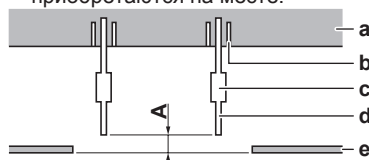

**А** 50~100 мм: При монтаже со стандартной панелью  
 100~150 мм: При монтаже с комплектом выпуска свежего воздуха или с дизайнерской панелью  
 130~180 мм: При монтаже с самоочищающейся декоративной панелью

- а** Потолочная плита
- б** Анкер
- в** Длинная муфта или скоба
- г** Подвесной болт
- е** Подвесной потолок

- **Подвесные болты.** Для монтажа используйте подвесные болты М8~М10. Прикрепите подвесной кронштейн к подвесному болту. Прочно закрепите подвесной кронштейн сверху и снизу с помощью гаек с шайбами.

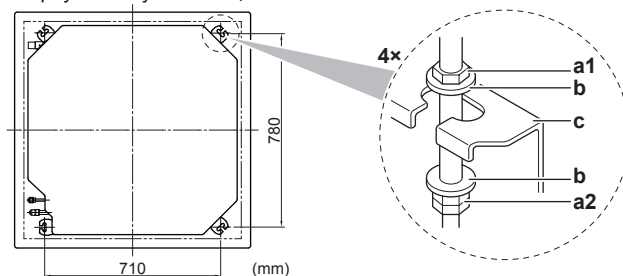

- а1** Гайка (приобретается на месте)
- а2** Сдвоенная гайка (приобретается на месте)
- б** Шайба (в комплекте принадлежностей)
- в** Подвесной кронштейн (закреплен на блоке)

- **Бумажный шаблон для монтажа** (верх упаковки). Воспользуйтесь бумажным шаблоном для определения правильного расположения по горизонтали. В шаблоне указаны все необходимые размеры и параметры центровки. Бумажный шаблон можно закрепить на блоке.

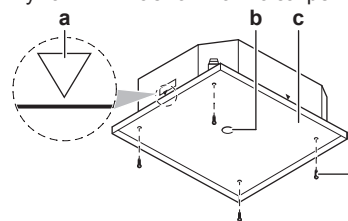

- а** Центр блока
- б** Центр отверстия в потолке
- в** Бумажный шаблон для монтажа (верх упаковки)
- г** Винты (в комплекте принадлежностей)

- **Отверстие в потолке и блок:**

- Проследите за соблюдением указанных далее размеров отверстия в потолке:

**Минимум:** 860 мм, чтобы блок вошел в отверстие.

**Максимум:** 910 мм для обеспечения достаточного наложения декоративной панели на подвесной потолок. Если отверстие в потолке превышает указанный размер, уменьшите его с помощью дополнительного потолочного материала.

- Проследите за центровкой блока и его подвесных кронштейнов (подвески) в пределах отверстия в потолке.

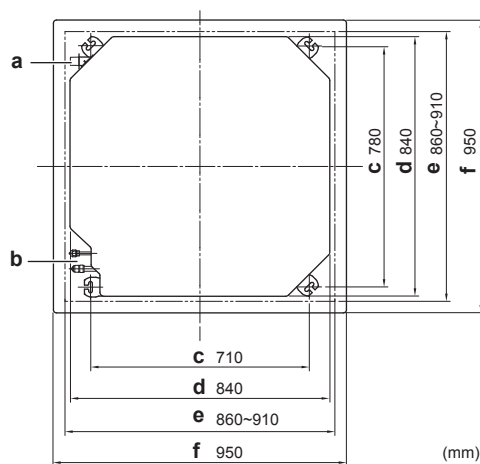

- а** Сливной трубопровод
- б** Трубопровод хладагента
- в** Шаг подвесной скобы
- г** Блок
- д** Отверстие в подвесном потолке
- е** Декоративная панель

Пример	Если A...	то...	
		B	C
	860 мм	10 м	45 мм
	910 мм	35 мм	20 мм

- A Отверстие в подвесном потолке
- B Расстояние от блока до отверстия в потолке
- C Наложение декоративной панели на подвесной потолок

• **Монтажная направляющая.** Воспользуйтесь монтажной направляющей для определения правильного расположения по вертикали.

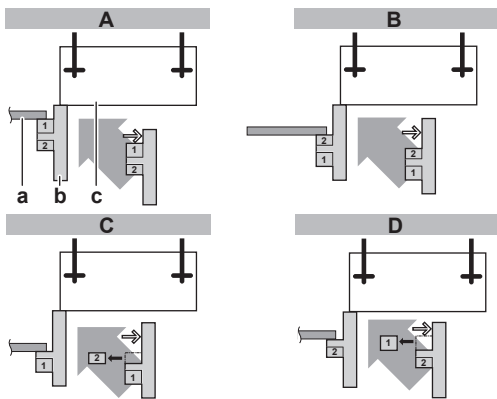

- A При монтаже со стандартной декоративной панелью
- B При монтаже с комплектом впуска свежего воздуха
- C При монтаже с самоочищающейся декоративной панелью
- D При монтаже с дизайнерской декоративной панелью
- a Подвесной потолок
- b Монтажная направляющая (в комплекте принадлежностей)
- c Блок

• **Уровень.** Проверьте выравнивание блока по всем 4 углам с помощью ватерпаса или виниловой трубки, наполненной водой.

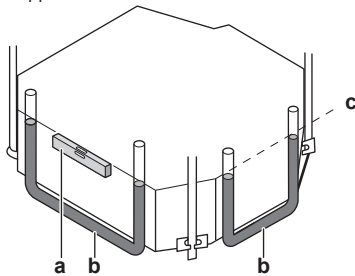

- a Уровень
- b Виниловая трубка
- c Уровень воды



**ПРИМЕЧАНИЕ**

НЕ устанавливайте блок в наклонном положении. **Возможное следствие:** Если блок наклонился против направления потока конденсата (сторона сливного трубопровода поднята), то поплавковое реле уровня может не сработать, из-за чего вода вытечет.

**4.1.2 Указания по прокладке дренажного трубопровода**

Проследите за свободным отводом водяного конденсата. Для этого необходимо:

- Обеспечить соблюдение общих правил
- Подсоединить сливной трубопровод к внутреннему блоку

- Проверить, нет ли протечек

**Общие правила**

- **Длина трубопровода.** Сливной трубопровод должен быть как можно короче.
- **Размер трубок.** Размер дренажных трубок должен быть не меньше размера соединительного патрубка (виниловая трубка с внутренним диаметром 25 мм и внешним диаметром 32 мм).
- **Уклон.** Проследите за наклоном сливного трубопровода вниз (с градиентом не менее 1/100) во избежание образования воздушных пробок. Смонтируйте подвесные планки, как показано на иллюстрации.

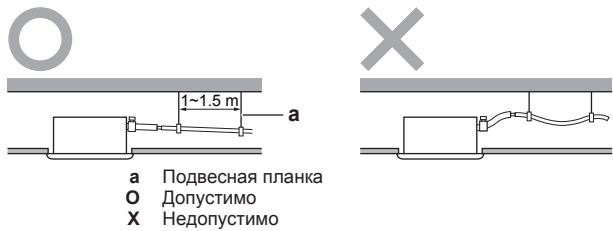

- a Подвесная планка
- O Допустимо
- X Недопустимо

• **Трубопроводы, направленные вверх.** При монтаже с уклоном трубопроводы можно прокладывать направленными вверх.

- Наклон сливного шланга: 0~75 мм во избежание избыточного натяжения и образования пузырьков воздуха.
- Трубопроводы, направленные вверх: ≤300 мм от блока, ≤675 мм перпендикулярно к блоку.

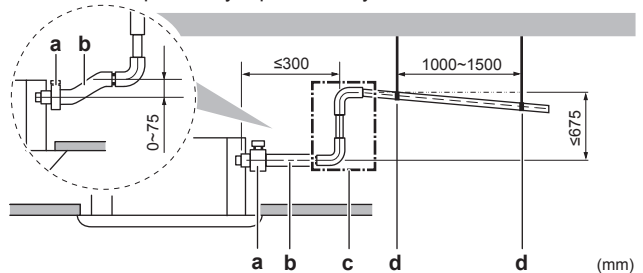

- a Металлический зажим (входит в комплект принадлежностей)
- b Сливной шланг (входит в комплект принадлежностей)
- c Сливной трубопровод, направленный вверх (виниловая трубка с внутренним диаметром 25 мм и наружным диаметром 32 мм) (приобретается на месте).
- d Подвесные планки (приобретаются на месте)

• **Конденсация.** Примите меры во избежание образования конденсата. Весь сливной трубопровод в здании необходимо заизолировать.

• **Сочетания сливных трубок.** Допускается сочетание разных сливных трубок. Проследите за оснащением трубок и тройников манометрами, соответствующими рабочей производительности блоков.

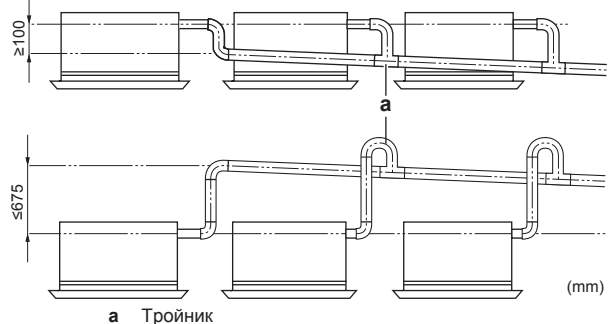

- a Тройник

## Порядок подсоединения сливного трубопровода к внутреннему блоку

### ! ПРИМЕЧАНИЕ

Неправильное подсоединение сливного шланга чревато протечками и порчей имущества как по месту установки, так и поблизости.

- 1 Вставьте сливной шланг как можно глубже в патрубок сливного трубопровода.
- 2 Затяните металлический зажим так, чтобы головка винта была на расстоянии менее 4 мм от детали металлического зажима.
- 3 Проверьте, нет ли протечек воды (см. параграф «Проверка на протечки» ▶ 7).
- 4 Выполните изоляцию (сливного трубопровода).
- 5 Обернув металлический зажим и сливной шланг уплотнительной подушкой большого размера (= изолятор), закрепите ее кабельными стяжками.
- 6 Подсоедините сливной шланг к сливному трубопроводу.

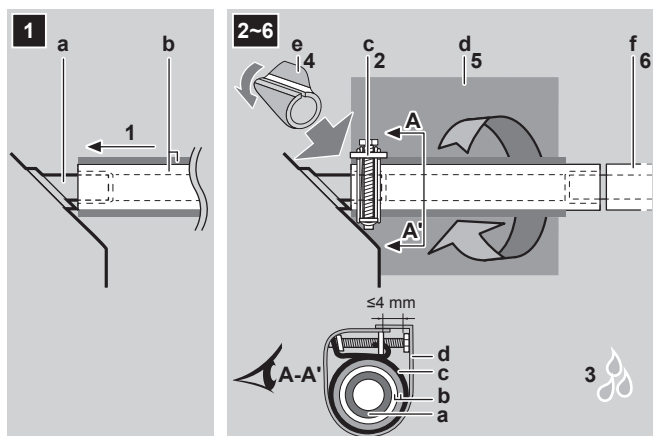

- a Соединение сливного трубопровода (с блоком)
- b Сливной шланг (в комплекте принадлежностей)
- c Металлический зажим (в комплекте принадлежностей)
- d Уплотнительная подушка большого размера (в комплекте принадлежностей)
- e Изолятор (сливного трубопровода) (в комплекте принадлежностей)
- f Сливной трубопровод (приобретается на месте)

### Проверка на протечки

Порядок выполнения проверки зависит от того, завершена ли прокладка электропроводки. Если прокладка электропроводки еще не завершена, то нужно временно подключить к блоку пользовательский интерфейс и электропитание.

#### Если прокладка электропроводки еще не завершена

- 1 Временно подсоедините электропроводку.
  - Снимите крышку распределительной коробки (а).
  - Подключите пользовательский интерфейс и проводку управления (b).
  - Подсоедините подачу электропитания (1~ 220-240 В, 50/60 Гц) и заземление (с).
  - Установите крышку распределительной коробки (а) на место.

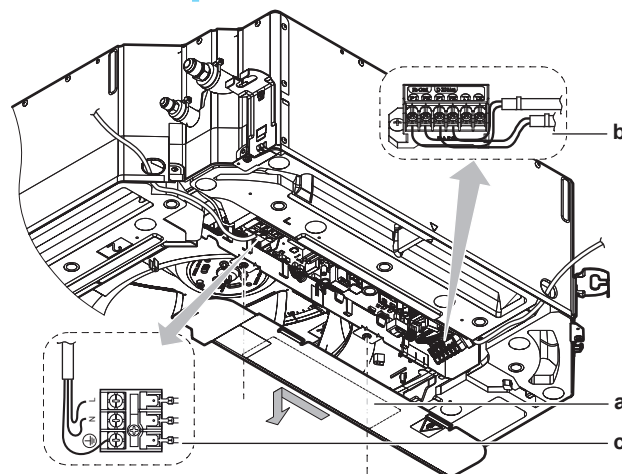

- 2 Включите электропитание.
- 3 Запустите блок в режиме охлаждения (см. параграф «6.2 Порядок выполнения пробного запуска» ▶ 11).
- 4 Постепенно заливая примерно 1 литр воды через отверстие для выпуска воздуха, выполните проверку на протечки.

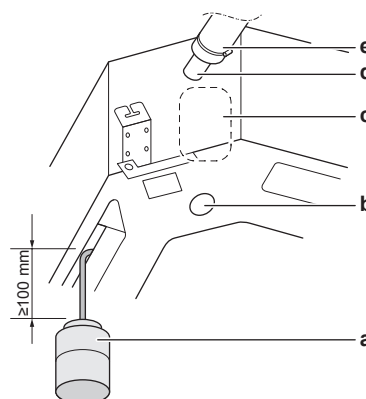

- a Пластмассовая лейка
- b Сервисное сливное отверстие (с резиновой пробкой). Используйте это отверстие для удаления воды из сливного поддона.
- c Расположение дренажного насоса
- d Подсоединение сливной трубы
- e Сливная труба

- 5 Отключите электропитание.
- 6 Отсоедините электропроводку.
  - Снимите крышку распределительной коробки.
  - Отсоедините подачу электропитания и заземление.
  - Отключите пользовательский интерфейс.
  - Установите крышку распределительной коробки на место.

#### Если прокладка электропроводки завершена...

- 1 Запустите блок в режиме охлаждения (см. параграф «6.2 Порядок выполнения пробного запуска» ▶ 11).
- 2 Постепенно заливая примерно 1 литр воды через отверстие для выпуска воздуха, выполните проверку на протечки (см. параграф «Если прокладка электропроводки еще не завершена» ▶ 7)..

## 4.2 Соединение труб трубопровода хладагента



ОПАСНО! РИСК ОЖОГОВ

#### 4.2.1 Соединение трубопровода хладагента с внутренним агрегатом

##### ПРЕДОСТЕРЕЖЕНИЕ

Трубопровод хладагента и его элементы монтируются в таком положении, в котором они не подвергаются воздействию вызывающих коррозию веществ, если только конструкционные элементы, содержащие хладагент, не изготовлены из коррозионно-стойких материалов или не защищены подходящим способом от коррозии.

- **Длина трубопровода.** Трубопровод хладагента должен быть как можно короче.
- **Соединения с накидными гайками.** Трубопровод хладагента подсоединяется к блоку с помощью соединений с накидными гайками.
- **Изоляция.** Изоляция трубопровода хладагента внутреннего блока выполняется в следующем порядке:

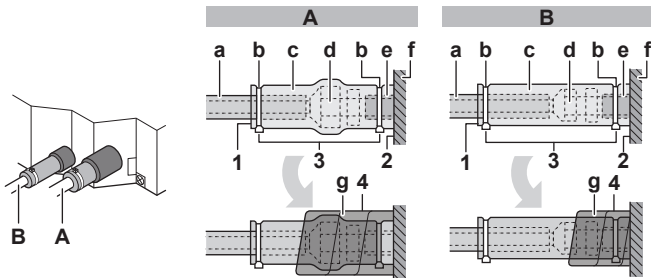

- A** Трубопровод газообразного хладагента  
**B** Трубопровод жидкого хладагента
- a** Изоляционный материал (приобретается на месте)  
**b** Кабельная стяжка (принадлежность)  
**c** Изоляторы: большого размера (трубопровод газообразного хладагента), малого размера (трубопровод жидкого хладагента) (в комплекте принадлежностей)  
**d** Накладная гайка (закреплена на блоке)  
**e** Соединение трубопровода хладагента (с блоком)  
**f** Блок  
**g** Уплотнительные подушки: среднего размера 1 (трубопровод газообразного хладагента), среднего размера 2 (трубопровод жидкого хладагента) (в комплекте принадлежностей)
- 1 Заделайте швы в изоляционном материале.
  - 2 Закрепите на основании блока.
  - 3 Затяните кабельные стяжки на изоляционном материале.
  - 4 Оберните уплотнительную подушку от основания блока до верха накладной гайки.

##### ПРИМЕЧАНИЕ

Проверьте, полностью ли изолирован трубопровод хладагента. Любые открытые трубы подвержены образованию конденсата.

#### 4.3 Подключение электропроводки

##### ОПАСНО! РИСК ПОРАЖЕНИЯ ЭЛЕКТРИЧЕСКИМ ТОКОМ

##### ПРЕДУПРЕЖДЕНИЕ

Для электропитания **ОБЯЗАТЕЛЬНО** используйте многожильные кабели.

##### ПРЕДУПРЕЖДЕНИЕ

Используйте автоматический выключатель с размыканием всех полюсов, причем зазоры между точками контакта должны составлять не менее 3 мм, чтобы обеспечить разъединение по всем полюсам в соответствии с условиями категории перенапряжения III.

##### ПРЕДУПРЕЖДЕНИЕ

Во избежание опасности замена поврежденного кабеля электропитания производится **ТОЛЬКО** изготовителем, сотрудником сервисной службы или иным квалифицированным специалистом.

#### 4.3.1 Характеристики стандартных компонентов электропроводки

Элемент		Класс					
		20~40	50	63	80	100	125
Кабель электропитания	МСА <sup>(a)</sup>	0,5 А	0,6 А	0,7 А	1,2 А	1,3 А	1,4 А
	Напряжение	220~240 В					
	Фаза	1~					
	Частота	50/60 Гц					
	Размер проводки	Соответствие законодательным требованиям обязательно					
Соединительный кабель		4-жильный кабель сечением 1,5 мм <sup>2</sup> ~2,5 мм <sup>2</sup> под напряжение 220~240 В H05RN-F (60245 IEC 57)					
Кабель пользовательского интерфейса		Экранированные виниловые шнуры с сечением от 0,75 до 1,25 мм <sup>2</sup> или кабели (2-жильные) Не более 500 м H03VV-F (60227 IEC 52)					
Рекомендованные предохранители (устанавливаются на месте)		16 А					
Автоматический выключатель защиты от замыкания на землю		Соответствие законодательным требованиям обязательно					

(a) МСА=Минимальная допустимая нагрузка цепи по току. Приведены максимальные значения (точные значения см. в электрических характеристиках сочетания с внутренними агрегатами).

#### 4.3.2 Подключение электропроводки к внутреннему блоку

##### ПРИМЕЧАНИЕ

- Следите за соответствием электрической схеме (входит в комплект поставки блока, находится за сервисной панелью).
- Порядок подсоединения декоративной панели и комплекта датчиков изложен в руководстве по монтажу, которое поставляются вместе с панелью или с комплектом.
- Проверьте, НЕ помешает ли электропроводка установить крышку для техобслуживания на место.

Важно, чтобы электропроводка питания и электропроводка управления были отделены друг от друга. Чтобы избежать электромагнитных помех, расстояние между ними должно **ВСЕГДА** составлять не менее 50 мм.



**ПРИМЕЧАНИЕ**

Обеспечьте раздельную прокладку линий электропитания и управления. Электропроводка управления и электропроводка питания могут пересекаться, но НЕ должны быть проложены параллельно.

- 1 Снимите сервисную крышку.
- 2 **Кабель пользовательского интерфейса:** Проложив кабель через монтажную раму, подсоедините его к клеммной колодке и закрепите кабельной стяжкой.
- 3 **Соединительный кабель** (внутренний↔наружный блоки): Проложив кабель через монтажную раму, подсоедините его к клеммной колодке (проследите за совпадением номеров с цифрами на наружном блоке и за подсоединением к «земле») и закрепите кабельной стяжкой.
- 4 Разделив малое уплотнение (в комплекте принадлежности), оберните им кабели во избежание проникновения воды в блок. Плотно заделайте все зазоры во избежание проникновения в систему насекомых.

**ПРЕДУПРЕЖДЕНИЕ**

Примите адекватные меры по недопущению попадания в агрегат мелких животных. При контакте мелких животных с электрическими деталями возможны сбои в работе блока, задымление или возгорание.

- 5 Установите крышку для техобслуживания на место.

**ПРИМЕЧАНИЕ**

Закрывая сервисную крышку, убедитесь в том, что момент затяжки винтов не превышает 1,5 Н•м.

**Примеры электрических соединений**

Образец системы в сборе см. в справочном руководстве по монтажу и эксплуатации, размещенном по адресу: <http://www.daikineurope.com/support-and-manuals/product-information/>.

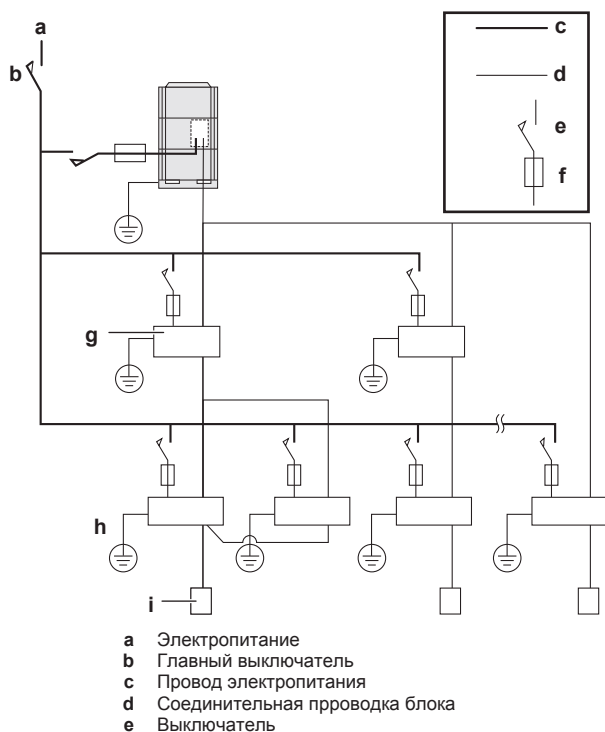

(1) Местные настройки задаются следующим образом:

- **M:** Номер режима – **Первый номер:** для сгруппированных блоков – **Номер в скобках:** для отдельных блоков
- **C1:** Первый код
- **C2:** Второй код
- **■:** по умолчанию

- f Плавкий предохранитель
- g BS-блок (только REYQ)
- h Внутренний блок
- i Пользовательский интерфейс

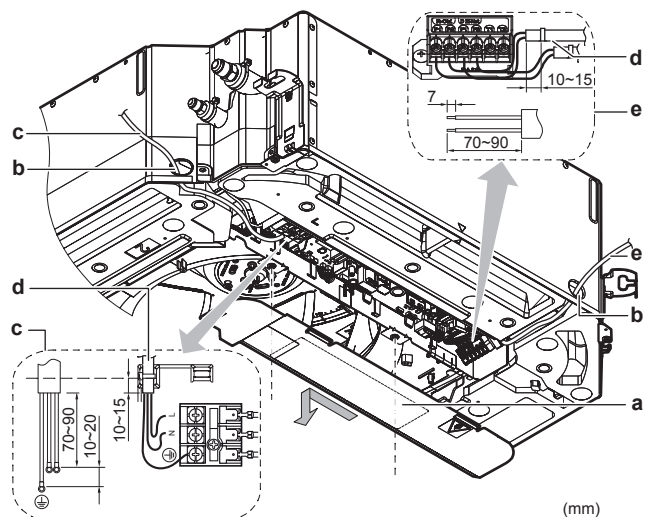

- a Сервисная панель (со схемой электропроводки сзади)
- b Отверстие для кабелей
- c Подключение питания (обязательно с заземлением)
- d Кабельная стяжка
- e Подсоединение кабеля пользовательского интерфейса и соединительного кабеля

## 5 Конфигурирование

### 5.1 Местные настройки

Задайте перечисленные далее местные настройки таким образом, чтобы они соответствовали фактической конфигурации системы и запросам пользователя:

- Высота потолка
- Дизайнерская декоративная панель (при наличии таковой)
- Направление воздушотока
- Объем воздуха при выключенном термостате
- Срок чистки фильтра

**Параметр: Высота потолка**

Значение этого параметра должно соответствовать фактическому расстоянию от пола, классу мощности оборудования и направлениям воздушотока.

- Если обдув идет в 3 или 4 направлениях (с обязательной установкой дополнительного комплекта блокирующих подкладок), см. инструкции по монтажу указанного комплекта.
- При круговом обдуве пользуйтесь приведенной ниже таблицей.

Если расстояние от пола (в метрах) составляет...		В таком случае <sup>(1)</sup>		
FXFQ20~100	FXFQ125	M	C1	C2
≤2,7	≤3,2	13 (23)	0	01
2,7<x≤3,0	3,2<x≤3,6			02
3,0<x≤3,5	3,6<x≤4,2			03

**Параметр: Тип декоративной панели**

Устанавливая или заменяя декоративную панель того или иного типа, **ОБЯЗАТЕЛЬНО** проверьте заданные значения параметров.

Если используется декоративная панель ...	В таком случае <sup>(1)</sup>		
	М	С1	С2
Стандартная чистка или самоочистление	13	15	01
Конструкция	(23)		02

**Параметр: Направление воздушотока**

Значение этого параметра должно соответствовать фактическим направлениям воздушотока. См. инструкции по монтажу дополнительного комплекта блокирующих подкладок и руководство по эксплуатации пользовательского интерфейса.

По умолчанию: 01 (= круговой обдув)

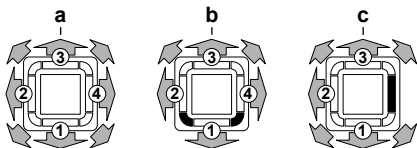
**Пример:**

- a** Круговой обдув  
**b** Обдув по 4 направлениям (все выпускные отверстия открыты, 2 угла перекрыты) (необходим дополнительный комплект блокирующих подкладок)  
**c** Обдув по 3 направлениям (1 выпускное отверстие перекрыто, все углы открыты) (необходим дополнительный комплект блокирующих подкладок)

**Параметр: Объем воздуха при выключенном термостате**

Значение этого параметра должно соответствовать запросам пользователя. От этого параметра зависят обороты вентилятора внутреннего блока при работе с отключенным термостатом.

- 1** Если вентилятор должен работать, задайте интенсивность воздушотока:

Если нужно...	Наружный блок	В таком случае <sup>(1)</sup>		
		М	С1	С2
При работе на охлаждение	LL <sup>(2)</sup>	12	6	01
	Интенсивность воздушотока <sup>(2)</sup>	(22)		02
При работе на обогрев	LL <sup>(2)</sup>	12	3	01
	Интенсивность воздушотока <sup>(2)</sup>	(22)		02

**Параметр: Срок чистки фильтра**

Эта настройка должна соответствовать степени загрязнения воздуха в помещении. От нее зависит, когда на экран дисплея пользовательского интерфейса выводится оповещение **TIME TO CLEAN AIR FILTER** (ПОРА ЧИСТИТЬ ВОЗДУШНЫЙ ФИЛЬТР). Если используется беспроводной пользовательский интерфейс, необходимо выделить адрес (см. руководство по установке пользовательского интерфейса).

Если нужна периодичность... (загрязнение воздуха)	В таком случае <sup>(1)</sup>		
	М	С1	С2
±2500 ч (слабое)	10 (20)	0	01
±1250 ч (сильное)			02
Без оповещения		3	02

**Индивидуальная настройка системы с одновременной работой**

Рекомендуем выполнять настройку подчиненного блока через дополнительный пользовательский интерфейс.

Выполните следующие действия:

- 2** Для индивидуальной настройки подчиненного блока измените значение второго кода на 02.

Если нужно задать подчиненному блоку...	В таком случае <sup>(1)</sup>		
	М	С1	С2
единые настройки	21 (11)	01	01
индивидуальные настройки			02

- 3** Выполните настройку по месту эксплуатации главного блока.  
**4** Выключите главный выключатель питания.  
**5** Отсоединив пользовательский интерфейс от главного блока, подключите его к подчиненному блоку.  
**6** Перейдите к индивидуальной настройке.  
**7** Выполните настройку по месту эксплуатации подчиненного блока.  
**8** Отключите подачу электропитания или, если подчиненных блоков несколько, повторите с ними изложенные выше действия.  
**9** Отсоединив пользовательский интерфейс от подчиненного блока, подключите его к главному блоку.

Если используется дополнительный пользовательский интерфейс, прокладывать заново электропроводку от главного блока к пользовательскому интерфейсу не нужно. (Тем не менее, придется отсоединить проводку от клеммной колодки пользовательского интерфейса главного блока)

## 6 Пусконаладка

**ПРИМЕЧАНИЕ**

Блок допускается к эксплуатации ТОЛЬКО с термисторами и (или) датчиками/реле давления. ИНАЧЕ может возникнуть угроза возгорания компрессора.

### 6.1 Предпусковые проверочные операции

Сразу же после монтажа блока проверьте перечисленное ниже. После проверки по всем пунктам блок необходимо закрыть. Питание можно подавать только на закрытый блок.

<sup>(1)</sup> Местные настройки задаются следующим образом:

- **М**: Номер режима – **Первый номер**: для сгруппированных блоков – **Номер в скобках**: для отдельных блоков
- **С1**: Первый код
- **С2**: Второй код
- **■**: по умолчанию

<sup>(2)</sup> Обороты вентилятора:

- **LL**: малые обороты вентилятора
- **Настройка объема**: Пользователь задает обороты вентилятора (малые, средние, большие) кнопкой-регулятором скорости вращения вентилятора на пользовательском интерфейсе.

<input type="checkbox"/>	Полностью изучены инструкции по монтажу как описано в <b>руководстве по применению для установщика</b> .
<input type="checkbox"/>	Правильно ли смонтированы <b>внутренние блоки</b> .
<input type="checkbox"/>	Если применяется беспроводной пользовательский интерфейс: Установлена ли <b>декоративная панель внутреннего блока</b> с инфракрасным приемным устройством.
<input type="checkbox"/>	<b>Наружный агрегат</b> установлен правильно.
<input type="checkbox"/>	НЕТ ли <b>потерянных фаз</b> или <b>перефазировки</b> .
<input type="checkbox"/>	Система надлежащим образом <b>заземлена</b> а заземляющие клеммы надежно закреплены.
<input type="checkbox"/>	<b>Предохранители</b> или иные предохранительные устройства устанавливаются по месту монтажа оборудования согласно указаниям, изложенным в этом документе. Замена их перемычками НЕ допускается.
<input type="checkbox"/>	<b>Напряжение питания</b> соответствует значению, указанному на имеющейся на блоке идентификационной табличке.
<input type="checkbox"/>	В распределительной коробке НЕТ <b>неплотных соединений</b> или поврежденных электрических компонентов.
<input type="checkbox"/>	В норме ли <b>сопротивление изоляции</b> компрессора.
<input type="checkbox"/>	Внутри комнатного и наружного блоков НЕТ <b>поврежденных компонентов и сжатых труб</b> .
<input type="checkbox"/>	НЕТ <b>утечек хладагента</b> .
<input type="checkbox"/>	Установлены трубы надлежащего размера, и сами <b>трубопроводы</b> правильно изолированы.
<input type="checkbox"/>	<b>Запорные вентили</b> наружного агрегата (для газа и жидкости) полностью открыты.

## 6.2 Порядок выполнения пробного запуска

Изложенный здесь порядок относится только к пользовательскому интерфейсу BRC1E52 или BRC1E53. Если используется любой другой пользовательский интерфейс, см. руководство по его установке.



### ПРИМЕЧАНИЕ

Прерывать пробный запуск нельзя.



### ИНФОРМАЦИЯ

**Подсветка.** Пользовательский интерфейс можно включать и выключать без подсветки. Любое другое действие выполняется с включенной подсветкой. После нажатия любой кнопки подсветка будет работать примерно 30 секунд.

#### 1 Выполните подготовительные действия.

№	Действие
1	Откройте запорные вентили трубопроводов жидкого и газообразного хладагента, сняв колпачок и повернув шток торцевым гаечным ключом против часовой стрелки до упора.
2	Во избежание поражения током закройте сервисную крышку.
3	Для защиты компрессора обязательно включите питание не менее чем за 6 часов до начала операции.

№	Действие
4	С пользовательского интерфейса переведите блок в режим работы на охлаждение.

#### 2 Пробный запуск

№	Действие	Результат
1	Откройте главное меню.	
2	Нажмите, как минимум, на 4 секунды. 	Откроется меню Меню наладчика.
3	Выберите Тест. 	
4	Нажмите. 	Из главного меню откроется окно Тест. 
5	Нажмите не позже, чем через 10 секунд. 	Начнется пробный запуск.

#### 3 Проверьте состояние операции в течение 3 минут.

#### 4 Проверьте направление воздушотока (относится только к внутренним блокам с воздушными заслонками).

№	Действие	Результат
1	Нажмите. 	
2	Выберите Позиция 0. 	
3	Смените положение. 	Если воздушная заслонка внутреннего блока двигается, то всё в порядке.  В противном случае работоспособность блока нарушена.
4	Нажмите. 	Откроется главное меню.

#### 5 Остановите пробный запуск.

№	Действие	Результат
1	Нажмите, как минимум, на 4 секунды. 	Откроется меню Меню наладчика.
2	Выберите пункт Тест. 	
3	Нажмите. 	Блок вернется в обычный рабочий режим, а на экране откроется главное меню.

### 6.3 Коды сбоя при выполнении пробного запуска

Если наружный блок смонтирован НЕВЕРНО, то на экране пользовательского интерфейса могут высвечиваться следующие коды сбоя:

Код сбоя	Возможная причина
Индикации нет (заданная температура не отображается)	<ul style="list-style-type: none"> <li>Разъединение или ошибка в подсоединении проводки (между источником электропитания и наружным блоком, между наружным и внутренними блоками, между внутренним блоком и пользовательским интерфейсом).</li> <li>Перегорел предохранитель на плате наружного или внутреннего блока.</li> </ul>
E3, E4 или L8	<ul style="list-style-type: none"> <li>Перекрыты запорные клапаны.</li> <li>Закупорен воздухозаборник или выброс воздуха.</li> </ul>
E7	Обрыв фазы в трехфазном источнике электропитания. <b>Внимание!</b> В таком случае работа оборудования невозможна. Отключив электропитание, тщательно проверьте проводку и поменяйте местами два из трех электрических проводов.
L4	Закупорен воздухозаборник или выброс воздуха.
U0	Перекрыты запорные клапаны.

## 8.2 Электрическая схема

### 8.2.1 Унифицированные обозначения на электрических схемах

Применяемые детали и нумерацию см. в электрических схемах блоков. Детали нумеруются арабскими цифрами в порядке по возрастанию, каждая деталь представлена в приведенном ниже обзоре символом «\*» в номере детали.

Значок	Значение	Значок	Значение
	Размыкатель цепи		Защитное заземление
	Соединение		Заземление (винт)

Код сбоя	Возможная причина
U2	<ul style="list-style-type: none"> <li>Имеет место асимметрия напряжений.</li> <li>Обрыв фазы в трехфазном источнике электропитания. <b>Внимание!</b> В таком случае работа оборудования невозможна. Отключив электропитание, тщательно проверьте проводку и поменяйте местами два из трех электрических проводов.</li> </ul>
U4 или UF	Межблочное ответвление проводки проложено неверно.
UA	Наружный и внутренний блоки несовместимы.

## 7 Утилизация



### ПРИМЕЧАНИЕ

НЕ пытайтесь демонтировать систему самостоятельно: демонтаж системы, удаление холодильного агента, масла и других компонентов ДОЛЖНЫ проводиться в соответствии с действующим законодательством. Блоки НЕОБХОДИМО сдавать на специальную перерабатывающую станцию для утилизации, переработки и вторичного использования.







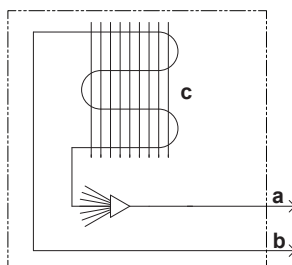

## 8 Технические данные

- Подборка** самых свежих технических данных размещена на региональном веб-сайте Daikin (в открытом доступе).
- Полные** технические данные в самой свежей редакции размещаются на интернет-портале Daikin Business Portal (требуется авторизация).

### 8.1 Схема трубопроводов: Внутренний блок



- a Соединение трубопровода жидкого хладагента
- b Соединение трубопровода газообразного хладагента
- c Теплообменник

Значок	Значение	Значок	Значение
	Разъем		Выпрямитель
	Заземление		Релейный разъем
	Электропроводка по месту установки		Короткозамыкающийся разъем
	Плавкий предохранитель		Клемма
	Внутренний блок		Клеммная колодка

Значок	Значение	Значок	Значение
	Наружный блок	○ ●	Зажим проводов

Значок	Цвет	Значок	Цвет
BLK	Черный	ORG	Оранжевый
BLU	Синий	PNK	Розовый
BRN	Коричневый	PRP, PPL	Фиолетовый
GRN	Зеленый	RED	Красный
GRY	Серый	WHT	Белый
		YLW	Желтый

Значок	Значение
A*P	Печатная плата
BS*	Кнопка ВКЛ/ВЫКЛ, рабочий выключатель
BZ, H*C	Зуммер
C*	Конденсатор
AC*, CN*, E*, HA*, HE*, HL*, HN*, HR*, MR*_A, MR*_B, S*, U, V, W, X*A, K*R_*	Соединение, разъем
D*, V*D	Диод
DB*	Диодный мост
DS*	DIP-переключатель
E*H	Нагреватель
FU*, F*U, (характеристики см. на плате внутри блока)	Плавкий предохранитель
FG*	Разъем (заземление рамы)
H*	Жгут электропроводки
H*P, LED*, V*L	Контрольная лампа, светодиод
HAP	Светодиод (индикатор – зеленый)
HIGH VOLTAGE	Высокое напряжение
IES	Датчик «Умный глаз»
IPM*	Интеллектуальный блок питания
K*R, KCR, KFR, KHuR, K*M	Магнитное реле
L	Фаза
L*	Змеевик
L*R	Реактор
M*	Шаговый электромотор
M*C	Электромотор компрессора
M*F	Электромотор вентилятора
M*P	Электромотор сливного насоса
M*S	Электромотор перемещения заслонок
MR*, MRCW*, MRM*, MRN*	Магнитное реле
N	Нейтраль
n=*, N=*	Кол-во проходов через ферритовый сердечник
PAM	Амплитудно-импульсная модуляция
PCB*	Печатная плата

Значок	Значение
PM*	Блок питания
PS	Импульсный источник питания
PTC*	Термистор PTC
Q*	Биполярный транзистор с изолированным затвором (БТИЗ)
Q*DI	Автоматический выключатель защиты от замыкания на землю
Q*L	Устройство защиты от перегрузки
Q*M	Термовыключатель
R*	Резистор
R*T	Термистор
RC	Приемное устройство
S*C	Ограничительный выключатель
S*L	Поплавковое реле уровня
S*NPH	Датчик давления (высокого)
S*NPL	Датчик давления (низкого)
S*PH, HPS*	Реле давления (высокого)
S*PL	Реле давления (низкого)
S*T	Термостат
S*RH	Датчик влажности
S*W, SW*	Рабочий выключатель
SA*, F1S	Импульсный разрядник
SR*, WLU	Приемник сигнала
SS*	Селекторный выключатель
SHEET METAL	Крепёжная пластина клеммной колодки
T*R	Трансформатор
TC, TRC	Передачик сигналов
V*, R*V	Варистор
V*R	Диодный мост
WRC	Беспроводной пульт дистанционного управления
X*	Клемма
X*M	Клеммная колодка (блок)
Y*E	Змеевик электронного терморегулирующего вентиля
Y*R, Y*S	Змеевик обратного электромагнитного клапана
Z*C	Ферритовый сердечник
ZF, Z*F	Фильтр подавления помех
A*P	Печатная плата
BS*	Кнопка ВКЛ/ВЫКЛ, рабочий выключатель
BZ, H*C	Зуммер
C*	Конденсатор
AC*, CN*, E*, HA*, HE*, HL*, HN*, HR*, MR*_A, MR*_B, S*, U, V, W, X*A, K*R_*	Соединение, разъем

**Пользователю****9 О системе**

Внутренний блок кондиционера типа «сплит-система» может работать как на охлаждение, так и на обогрев.

**ПРИМЕЧАНИЕ**

НЕ пользуйтесь системой в целях, отличных от ее прямого назначения. Во избежание снижения качества работы блока НЕ пользуйтесь им для охлаждения высокоточных измерительных приборов, продуктов питания, растений, животных и предметов искусства.

**ПРИМЕЧАНИЕ**

Для изменения или расширения системы в будущем:

Полная информация о допустимых сочетаниях (для будущего расширения системы) приведена в инженерно-технических данных. С этой информацией следует ознакомиться. За информацией и профессиональными рекомендациями обращайтесь к монтажнику.

**10 Интерфейс пользователя****ПРЕДОСТЕРЕЖЕНИЕ**

- НИ В КОЕМ СЛУЧАЕ не прикасайтесь к деталям внутри контроллера.
- НЕ снимайте лицевую панель. Прикосновение к некоторым находящимся внутри частям очень опасно и чревато серьезным ущербом здоровью. Для проведения проверки и регулировки внутренних частей обращайтесь к своему дилеру.

В данном руководстве по эксплуатации изложены общие сведения об основных функциях системы. Эти сведения не являются исчерпывающими.

Дополнительную информацию о пользовательском интерфейсе см. в руководстве по его эксплуатации.

**11 Приступая к эксплуатации...****ПРЕДУПРЕЖДЕНИЕ**

В блоке имеются компоненты, находящиеся под напряжением, а также компоненты, нагревающиеся до высокой температуры.

**ПРЕДУПРЕЖДЕНИЕ**

Приступая к эксплуатации блока, убедитесь в том, что его монтаж выполнен монтажником правильно.

**ПРЕДОСТЕРЕЖЕНИЕ**

Длительное пребывание в зоне действия воздушного потока может негативно сказаться на вашем здоровье.

**ПРЕДОСТЕРЕЖЕНИЕ**

Во избежание кислородной недостаточности периодически проветривайте помещение, если вместе с системой в нем установлено оборудование, работающее по принципу горения.

**ПРЕДОСТЕРЕЖЕНИЕ**

НЕ включайте систему во время работы комнатного инсектицидного средства курительного типа. Это может привести к скоплению испаряемых химикатов в блоке, что чревато угрозой здоровью лиц с повышенной чувствительностью к таким веществам.

**ПРИМЕЧАНИЕ**

Для подачи электропитания на нагреватель картера и для защиты компрессора обязательно включите питание за 6 часов перед запуском системы.

Данное руководство относится к указанным ниже системам со стандартным управлением. Перед началом эксплуатации обратитесь к своему дилеру, который расскажет об особенностях приобретенной вами системы. Если она снабжена специализированной системой управления, дилер укажет на все особенности обращения с ней.

Режимы работы:

- Обогрев и охлаждение (воздухо-воздушный теплообмен).
- Только вентиляция (воздухо-воздушный теплообмен).

**12 Операция****12.1 Работа системы****12.1.1 О работе системы**

- Во избежание поломки блока подайте электропитание за 6 часов до включения.
- Если питание отключится во время работы блока, то он автоматически запустится, как только возобновится подача электроэнергии.

**12.1.2 Работа на охлаждение, обогрев, в режиме "только вентиляция" и в автоматическом режиме**

- Скорость вращения вентилятора может автоматически меняться в зависимости от температуры в помещении. Вентилятор может также автоматически отключиться. Это не является признаком неисправности.

**12.1.3 Работа на обогрев**

При обогреве выход на заданную температуру может занять больше времени, чем при охлаждении.

Во избежание падения теплопроизводительности и подачи холодного воздуха выполняется следующая операция.

**Размораживание**

При работе в режиме обогрева змеевик с воздушным охлаждением наружного блока со временем покрывается слоем инея, что препятствует передаче тепловой энергии. В результате снижается теплопроизводительность, а у системы возникает необходимость перевода в режим размораживания, чтобы убрать иней со змеевика воздушного охлаждения наружного блока. При этом теплопроизводительность внутреннего блока временно падает до завершения размораживания. После размораживания теплопроизводительность блока полностью восстанавливается.

вентилятор внутреннего блока выключается, цикл циркуляции хладагента становится обратным, а для размораживания змеевика наружного блока будет использоваться тепловая энергия, забираемая из помещения.



На дисплее внутреннего блока появится индикация работы в режиме размораживания .

### «Теплый» запуск

В начале работы системы в режиме обогрева вентилятор внутреннего блока автоматически отключается во избежание подачи холодного воздуха в помещение. На дисплее интерфейса пользователя отображается символ . Запуск вентилятора может занять некоторое время. Это не является признаком неисправности.

### 12.1.4 Пуск системы

- 1 Выберите нужный режим, нажимая на пользовательском интерфейсе кнопку выбора режима работы.

-  Работа на охлаждение
-  Работа на обогрев
-  Только вентиляция

- 2 Нажмите кнопку ВКЛ/ВЫКЛ на интерфейсе пользователя.

**Результат:** Включится лампа индикации работы, а с ней и сама система.

## 12.2 Программируемая осушка

### 12.2.1 О программируемой осушке

- Назначение этого режима – понизить влажность воздуха в помещении при минимальном снижении температуры (минимальное охлаждение помещения).
- Микрокомпьютер автоматически определяет температуру и скорость вентилятора (не задается через интерфейс пользователя).
- Этот режим невозможно задать при низкой температуре в помещении (<20°C).

### 12.2.2 Программируемая осушка

#### Порядок запуска

- 1 Кнопкой выбора режима на пользовательском интерфейсе выберите  (программируемый режим осушки воздуха).
- 2 Нажмите кнопку ВКЛ/ВЫКЛ на интерфейсе пользователя.

**Результат:** Включится лампа индикации работы, а с ней и сама система.

#### Порядок остановки

- 3 Еще раз нажмите кнопку ВКЛ/ВЫКЛ на интерфейсе пользователя.

**Результат:** Лампа индикации работы погаснет, а система прекратит работу.



#### ПРИМЕЧАНИЕ

Не выключайте питание сразу после прекращения работы системы, подождите около 5 минут.

## 12.3 Регулировка направления воздушного потока

См. руководство по эксплуатации интерфейса пользователя.

### 12.3.1 Воздушная заслонка

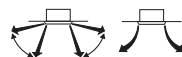



Блоки с двумя направлениями потока + блоки с несколькими направлениями потока

По команде микропроцессора положение воздушной заслонки может изменяться автоматически и не соответствовать изображению на дисплее. Это происходит в следующих случаях.

Охлаждение	Обогрев
<ul style="list-style-type: none"> <li>• Когда температура в помещении ниже заданного значения.</li> </ul>	<ul style="list-style-type: none"> <li>• В начале работы.</li> <li>• Когда температура в помещении выше заданного значения.</li> <li>• При работе системы в режиме размораживания.</li> </ul>
<ul style="list-style-type: none"> <li>• Когда внутренний блок работает с постоянным горизонтальным распределением воздушного потока.</li> <li>• При продолжительной работе подвешенного к потолку или смонтированного на стене внутреннего блока с нисходящим потоком воздуха направление потока может изменяться микрокомпьютером, тогда индикация на интерфейсе пользователя также будет меняться.</li> </ul>	

Регулировку направления воздушного потока можно осуществить следующими способами:

- Воздушная заслонка сама займет нужное положение.
- Направление воздушного потока можно задать вручную.
- Автоматическая установка  и установка в нужное положение вручную .



#### ПРЕДУПРЕЖДЕНИЕ

Ни в коем случае не прикасайтесь к отверстию выброса воздуха и горизонтальным створкам, когда работает воздушная заслонка. Это может привести к повреждению пальцев и поломке блока.



#### ПРИМЕЧАНИЕ

- Пределы перемещения воздушной заслонки можно изменить. Обратитесь за подробной информацией к дилеру. (Только для моделей с двумя или несколькими направлениями потока воздуха, а также моделей угловых, подвешиваемых к потолку и монтируемых на стене).
- Не злоупотребляйте горизонтальным направлением воздушного потока . В этом случае возможно появление влаги или пыли на потолке или воздушной заслонке.

## 12.4 Активная циркуляция воздуха

Активная циркуляция воздуха применяется для ускоренного охлаждения или обогрева помещения.

### 12.4.1 Запуск активной циркуляции воздуха

- 1 Включите активную циркуляцию воздуха

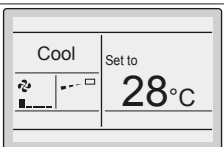
1	Откройте главное окно.	
---	------------------------	---

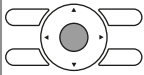
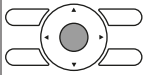
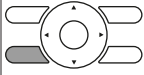
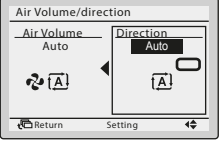
2	Нажмите. 	
3	Выберите активную циркуляцию воздуха 	
4	Выберите и подтвердите включение. 	
5	Подтвердите настройку. 	
6	Откройте главное окно.	
7	Проверьте, настроены ли интенсивность и направление воздухотока на автоматическую регулировку. Если нет, настройте. 	

2 Включите блок через пользовательский интерфейс.

## 13 Техническое и иное обслуживание

### 13.1 Меры предосторожности при техническом и сервисном обслуживании



#### ПРЕДОСТЕРЕЖЕНИЕ

НЕ вставляйте пальцы, а также палки и другие предметы в отверстия для забора и выпуска воздуха. Когда вентилятор вращается на высокой скорости, это может привести к травме.



#### ПРИМЕЧАНИЕ

Не пытайтесь самостоятельно вскрывать блок и ремонтировать его. Вызовите квалифицированного специалиста, который устранит причину неисправности. При этом чистить воздушный фильтр, воздухозаборную решетку, выпускное отверстие и наружные панели могут и конечные пользователи.



#### ПРЕДУПРЕЖДЕНИЕ

Если перегорел плавкий предохранитель, замените его другим, того же номинала; никогда не применяйте самодельные перемычки. Это может привести к поломке кондиционера или возгоранию.



#### ПРЕДОСТЕРЕЖЕНИЕ

После длительной работы блока необходимо проверить его положение на крепежной раме, а также крепежные детали на предмет повреждения. Такие повреждения могут привести к падению блока и стать причиной травмы.



#### ПРИМЕЧАНИЕ

НЕ протирайте рабочую панель пульта управления бензином, растворителями, сильными химическими моющими средствами и т.п. Панель может утратить свой цвет, также возможно отслоение краски. При серьезном загрязнении смочите мягкую тряпку в водном растворе нейтрального моющего средства, отожмите ее и протрите панель. Вытрите панель насухо другой, сухой тряпкой.



#### ПРЕДОСТЕРЕЖЕНИЕ

Прежде чем открыть доступ к электрическим контактам, полностью обесточьте оборудование.



#### ПРИМЕЧАНИЕ

Перед чисткой теплообменника обязательно снимите распределительную коробку, электромотор вентилятора, дренажный насос и поплавковый выключатель. Вода и моющие средства могут повредить изоляцию электродеталей, что может стать причиной короткого замыкания или возгорания.

### 13.2 Чистка воздушного фильтра, воздухозаборной решетки, выпускных отверстий и наружных панелей



#### ПРЕДОСТЕРЕЖЕНИЕ

Выключите блок, прежде чем приступать к чистке воздушного фильтра, воздухозаборной решетки, выпускного отверстия и наружных панелей.

#### 13.2.1 Правила чистки воздушного фильтра

Периодичность чистки воздушного фильтра:

- Как правило, раз в полгода. При сильном загрязнении воздуха в помещении воздушный фильтр необходимо чистить чаще.
- В зависимости от настроек на экране дисплея пользовательского интерфейса может появляться оповещение **TIME TO CLEAN AIR FILTER** (ПОРА ЧИСТИТЬ ВОЗДУШНЫЙ ФИЛЬТР). Когда такое оповещение появилось, воздушный фильтр необходимо прочистить.
- Если грязь не счищается, замените воздушный фильтр (= дополнительное оборудование).

Порядок чистки воздушного фильтра:



#### ПРИМЕЧАНИЕ

НЕ пользуйтесь водой, температура которой достигает 50°C. **Возможное следствие:** Выцветание и деформация.

- 1 Снимите решетку на всасывающей стороне.

Стандартная панель:



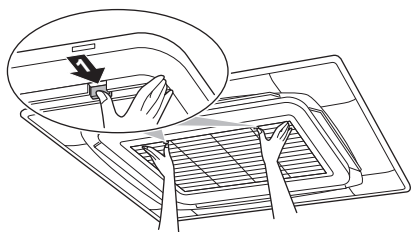

Дизайнерская панель:

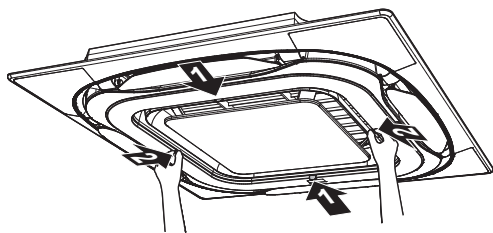

2 Снимите воздушный фильтр.

Стандартная панель:

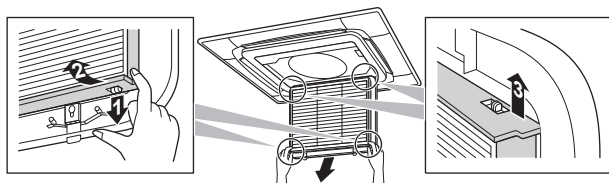

Декоративная панель:

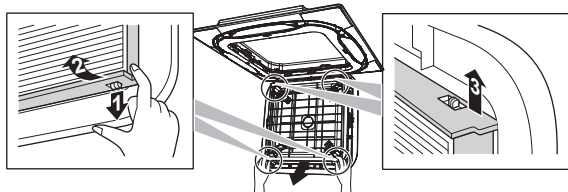

3 Прочистите воздушный фильтр. Воспользуйтесь пылесосом или промойте фильтр водой. Если воздушный фильтр сильно загрязнен, воспользуйтесь мягкой щеткой и нейтральным моющим средством.

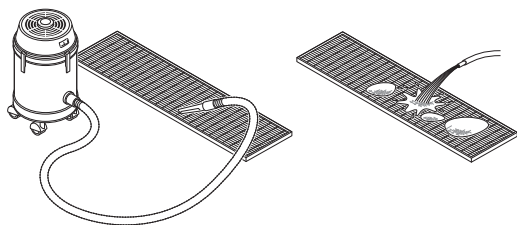

- 4 Просушите воздушный фильтр в тени.
- 5 Установив воздушный фильтр на место, закройте воздухозаборную решетку.
- 6 Включите электропитание.
- 7 Нажмите кнопку **FILTER SIGN RESET** (СБРОС ИНДИКАЦИИ ЗАГРЯЗНЕНИЯ ФИЛЬТРА).

**Результат:** Оповещение **TIME TO CLEAN AIR FILTER** (ПОРА ЧИСТИТЬ ВОЗДУШНЫЙ ФИЛЬТР) исчезает с экрана дисплея пользовательского интерфейса.

### 13.2.2 Порядок чистки воздухозаборной решетки



**ПРИМЕЧАНИЕ**

НЕ пользуйтесь водой, температура которой достигает 50°C. **Возможное следствие:** Выцветание и деформация.

1 Снимите решетку на всасывающей стороне.

Стандартная панель:

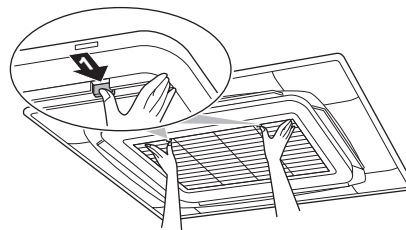

Декоративная панель:

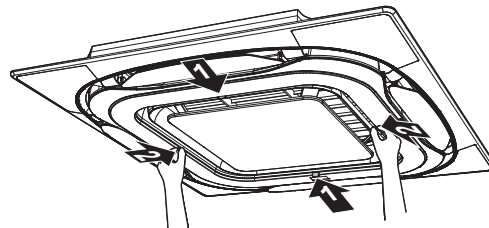

2 Снимите воздухозаборную решетку.

Стандартная панель:

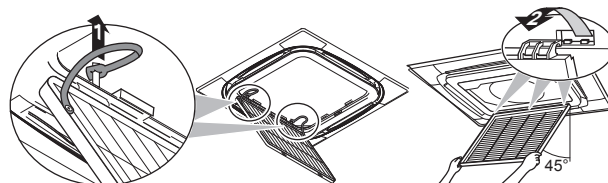

Декоративная панель:

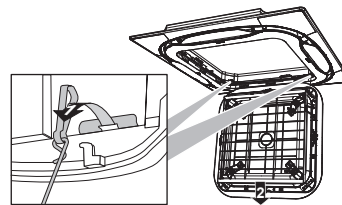

3 Снимите воздушный фильтр.

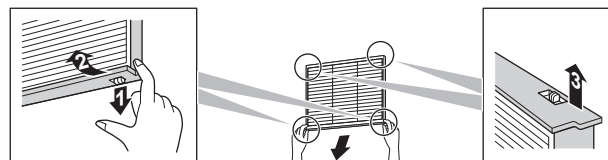

- 4 Чистка воздухозаборной решетки. Вымойте решетку мягкой щеткой с водой или нейтральным моющим средством. При очень сильном загрязнении воздухозаборной решетки воспользуйтесь обычным кухонным моющим средством, оставив в нем решетку на 10 минут, а затем промойте водой.
- 5 Установив воздушный фильтр и воздухозаборную решетку на место, закройте решетку.

### 13.2.3 Правила чистки выпускных отверстий и наружных панелей



**ПРЕДУПРЕЖДЕНИЕ**

НЕ допускайте попадания влаги на внутренний блок. **Возможное следствие:** Опасность поражения электрическим током или возгорания.

**ПРИМЕЧАНИЕ**

- НЕ пользуйтесь бензином, керосином, растворителями, абразивными материалами и жидкими инсектицидами. **Возможное следствие:** Выцветание и деформация.
- НЕ пользуйтесь водой и воздухом, температура которых достигает 50°C. **Возможное следствие:** Выцветание и деформация.
- Промывая створки водой, НЕ скребите их с силой. **Возможное следствие:** Отслоение поверхностного слоя.

Чистку следует производить с помощью мягкой ткани. Смойте пятна водой или нейтральным моющим средством.

### 13.3 Техническое обслуживание после длительного простоя

Например, в начале сезона.

- Проверьте и удалите все, что может перекрывать отверстия входа и выхода воздуха внутренних и наружных блоков.
- Выполните чистку воздушных фильтров и корпусов внутренних блоков (см. параграфы «13.2.1 Правила чистки воздушного фильтра» [▶ 16] и «13.2.3 Правила чистки выпускных отверстий и наружных панелей» [▶ 17]).
- Включите питание не менее чем за 6 часов до начала работы – это создаст наилучшие условия для запуска блока. Как только будет включено питание, включится дисплей интерфейса пользователя.

### 13.4 Техническое обслуживание перед длительным простоем

Например, в конце сезона.

- Дайте внутренним блокам поработать только на вентиляцию в течение примерно половины дня для просушки их внутренних частей. Подробную информацию о режиме "только вентиляция" см. в параграфе «12.1.2 Работа на охлаждение, обогрев, в режиме "только вентиляция" и в автоматическом режиме» [▶ 14].
- Отключите электропитание. Дисплей интерфейса пользователя выключится.
- Выполните чистку воздушных фильтров и корпусов внутренних блоков (см. параграфы «13.2.1 Правила чистки воздушного фильтра» [▶ 16] и «13.2.3 Правила чистки выпускных отверстий и наружных панелей» [▶ 17]).

### 13.5 О хладагенте

Это изделие содержит вызывающие парниковый эффект фторсодержащие газы. НЕ выпускайте газы в атмосферу.

Тип хладагента: R410A

Значение потенциала глобального потепления (GWP): 2087,5

**ПРИМЕЧАНИЕ**

В соответствии с действующим законодательством в отношении выбросов фторированных парниковых газов, общее количество заправленного хладагента указывается как в весовых единицах, так и в эквиваленте CO<sub>2</sub>.

**Формула расчета объема выбросов парниковых газов в тоннах эквивалента CO<sub>2</sub>:** Значение GWP хладагента × общее количество заправленного хладагента [в кг] / 1000

За подробной информацией обращайтесь в организацию, выполняющую монтаж.

**ПРЕДУПРЕЖДЕНИЕ**

Хладагент в системе безопасен и обычно не вытекает. В случае утечки хладагента в помещении и его контакта с пламенем горелки, нагревателем или кухонной плитой может образовываться вредный газ.

Выключите все огнеопасные нагревательные устройства, проветрите помещение и свяжитесь с дилером, у которого вы приобрели блок.

Не пользуйтесь системой до тех пор, пока специалист сервисной службы не подтвердит исправность узлов, из которых произошла утечка.

## 14 Поиск и устранение неполадок

В случае обнаружения сбоев в работе системы примите указанные ниже меры и обратитесь к дилеру.

**ПРЕДУПРЕЖДЕНИЕ**

Остановите систему и отключите питание, если произойдет что-либо необычное (почувствуется запах гари и т.п.).

Продолжение работы системы при таких обстоятельствах может привести к ее поломке, к поражению электрическим током или пожару. Обратитесь к дилеру.

Ремонт системы производится ТОЛЬКО квалифицированными специалистами сервисной службы.

Неисправность	Ваши действия
При частом срабатывании защитных устройств (автоматов защиты, датчиков утечки на земле, плавких предохранителей) или НЕКОРРЕКТНОЙ работе тумблера включения/выключения.	Переведите главный выключатель питания положение ВЫКЛ.
Если из блока вытекает вода.	Остановите систему.
Выключатель работает НЕКОРРЕКТНО.	Выключите электропитание.
Если на дисплее интерфейса пользователя отображается номер блока, мигает лампа индикации работы и появляется код неисправности.	Оповестите об этом монтажника, сообщив ему код неисправности.

Если после выполнения перечисленных выше действий система по-прежнему НЕ работает или работает некорректно, проверьте ее работоспособность в изложенном далее порядке.



### ИНФОРМАЦИЯ

Дополнительные рекомендации по поиску и устранению неисправностей см. в справочном руководстве пользователя, размещенном по адресу: <http://www.daikineurope.com/support-and-manuals/product-information/>.

Если после выполнения перечисленных выше действий решить проблему самостоятельно не удалось, обратитесь к монтажнику и сообщите признаки неисправности, полное название модели аппарата (если возможно, с заводским номером) и дату монтажа (может быть указана в гарантийной карточке).

## 15 Утилизация



### ПРИМЕЧАНИЕ

НЕ пытайтесь демонтировать систему самостоятельно: демонтаж системы, удаление холодильного агента, масла и других компонентов ДОЛЖНЫ проводиться в соответствии с действующим законодательством. Блоки НЕОБХОДИМО сдавать на специальную перерабатывающую станцию для утилизации, переработки и вторичного использования.

**ERC**

<https://daikin-p.ru>



**DAIKIN INDUSTRIES CZECH REPUBLIC s.r.o.**

U Nové Hospody 1/1155, 301 00 Plzeň Skvrňany, Czech Republic

**DAIKIN EUROPE N.V.**

Zandvoordestraat 300, B-8400 Oostende, Belgium

Copyright 2018 Daikin

4P540926-1D 2019.09